

SISTEMA INFORMATIVO

**COOPERAZIONE CON GLI ENTI DI PATRONATO PER LA ISTRUTTORIA RELATIVA ALLE
DOMANDE DI PRESTAZIONI PENSIONISTICHE E NON PENSIONISTICHE**

**NOTA TECNICA: SCHEMA XSD DELLA PARTE COMUNE PER TUTTE LE DOMANDE DI
PRESTAZIONE**

INDICE

	pag.
1. INTRODUZIONE.....	1
1.1 SCOPO E CAMPO DI APPLICAZIONE	1
1.2 ABBREVIAZIONI.....	1
2. Lo schema xsd della domanda.....	2
3. Lo schema xsd degli allegati ad una domanda di prestazione.....	6
4. Dettaglio xsd componenti – Dati generali.....	7
4.1 SCHEMA FORMATODATI.XSD	7
<i>DatiSpecificiType</i>	7
<i>DatiUfficioPostaleType</i>	7
<i>CodicePatronatoType</i>	7
<i>CointestatarioCCType</i>	7
<i>DatiContoCorrenteType</i>	7
<i>IndirizzoType</i>	8
<i>IndirizzoResidenzaType</i>	9
<i>DatiAnagraficiType</i>	10
<i>DatiUtenteType</i>	10
<i>SedelavoroType</i>	12
<i>EnteAppartenenzaType</i>	12
4.2 SCHEMA DOMANDAPATRONATI.XSD	13
<i>DomandaPatronati</i>	13
<i>DatiMandato</i>	13
<i>DatiOperatore</i>	13
4.3 SCHEMA DOMANDA.XSD.....	14
<i>Domanda</i>	14
<i>DomandaDaTitolare</i>	14
<i>DomandaDaTitolareType</i>	15
<i>DomandaDaAltroRichiedente</i>	15
<i>DomandaDaAltroRichiedenteType</i>	15
<i>DatiSpecifici</i>	16
4.4 SCHEMA DATICOMUNIDOMANDA.XSD.....	17
<i>DomandaComuneDaAltroRichiedenteType</i>	17
<i>DomandaComuneDaTitolareType</i>	17
<i>DatiRichiedente</i>	18
<i>DatiTitolare</i>	18
<i>SedeLavoro</i>	19
<i>IndirizzoDellaPratica</i>	19
4.5 ALLEGATO A - FORMATODATI.XSD	20

4.6	ALLEGATO B - DOMANDAPATRONATI.XSD	30
4.7	ALLEGATO C - DOMANDA.XSD	32
4.8	ALLEGATO D - DATICOMUNIDOMANDA.XSD	33

1. INTRODUZIONE

1.1 SCOPO E CAMPO DI APPLICAZIONE

Scopo del presente documento è quello di condividere con i Patronati la struttura dello schema xsd che fornisce le regole ed i controlli sintattici da applicare ai dati per la composizione e validazione, per quanto riguarda la sola parte comune, dei file di tipo xml contenenti dati relativi alle domande di prestazione.

La modulistica relativa alle domande di prestazione è oggetto di attività di revisione da parte delle direzioni competenti dell'INPS Gestione Dipendenti Pubblici.

Nel corso delle attività di sviluppo si possono quindi prevedere modifiche ed integrazioni che saranno comunque condivise e concordate dalle rispettive strutture tecniche.

La presente versione è emessa a seguito della modifica del codice ministeriale del patronato, ora composto da tre caratteri numerici, nel file FormatoDati.xsd.

1.2 ABBREVIAZIONI

INPS	=	Istituto Nazionale di Previdenza Sociale
Patronati	=	Enti di Patronato
XSD	=	XML Schema Definition
XML	=	eXtended Markup Language

2. LO SCHEMA XSD DELLA DOMANDA

Nella presente sezione viene descritta la struttura XML di una domanda utilizzando il formalismo con cui il tool XML Spy visualizza i file XSD.

Nella sezione 'Allegati' si riportano gli schemi completi dei singoli file xsd componenti la parte comune della domanda.

In questi schemi sono definiti i tag (elementi) dei campi previsti, i loro eventuali attributi, i tipi di dati semplici e complessi a cui fanno riferimento, i valori ammessi e le restrizioni applicate sui dati.

Tramite lo schema è possibile definire se il campo è semplice o complesso, se deve essere obbligatoriamente presente o meno, se il contenuto può essere vuoto e il formato del contenuto.

Una domanda presentata dal Patronato consta logicamente di due parti:

- una contenente i dati propri della domanda di prestazione
- una contenente i dati relativi al mandato

I dati del mandato sono i seguenti:

- il nome del Patronato mandatario
- il codice identificativo del patronato, secondo le specifiche ministeriali, costituito da:
 - codice Patronato, di tre caratteri numerici
 - codice ufficio del Patronato
- il numero pratica proprio del Patronato (alfanumerico di lunghezza massima 20)
- la data in cui il richiedente la prestazione ha firmato il mandato
- i dati dell'operatore di patronato costituiti da:
 - la data in cui l'operatore di Patronato ha firmato il mandato
 - il nome dell'operatore di Patronato che ha firmato il mandato
 - il cognome dell'operatore di Patronato che ha firmato il mandato
 - la denominazione della sede dell'Ufficio di patronato

I dati relativi ad una domanda di prestazione sono differenti nei casi in cui la domanda venga presentata dal titolare della stessa o da altro richiedente, ma in ogni caso una domanda di prestazione è costituita logicamente da due parti:

- una parte comune a tutte le tipologie di domande di prestazione (trattata in questo documento);
- una parte specifica alla tipologia di prestazione richiesta (trattata nel documento specifico della prestazione).

In caso di domanda presentata da un richiedente che ne sia anche titolare la parte comune contiene i seguenti dati:

- la tipologia del richiedente, impostata al valore fisso "TITOLARE"
 - i dati del richiedente/titolare della domanda composti da:
 - i dati anagrafici (codice fiscale, nome, cognome, sesso e dati di nascita), opzionali a meno del codice fiscale
 - indirizzo di residenza, obbligatorio, contenente due sezioni mutuamente esclusive compilabili con i dati di un indirizzo italiano o estero e una sezione di ulteriori recapiti (telefono fisso, cellulare, fax, e-mail)
 - sede di lavoro, opzionale
 - ente di appartenenza del titolare (campo opzionale)
 - identificativo del legame tra titolare ed eventuale beneficiario (valore specifico per
-

modelli, campo opzionale; i valori ammessi sono dettagliati nelle singole note tecniche dello specifico modello)

- eventuale indirizzo diverso da quello di residenza a cui inviare tutte le comunicazioni relative alla domanda, opzionale, contenente due sezioni mutuamente esclusive compilabili con i dati di un indirizzo italiano o estero e una sezione di ulteriori recapiti (telefono fisso, cellulare, fax, e-mail)
- numero di allegati alla domanda, obbligatorio

Nel caso in cui la domanda sia invece presentata da un richiedente che non sia il titolare la parte comune contiene i seguenti dati:

- la tipologia del richiedente, che può assumere un qualunque valore scelto da un insieme prefissato che sia diverso da "TITOLARE"
- i dati del richiedente composti da:
 - i dati anagrafici (codice fiscale, nome, cognome, sesso e dati di nascita), opzionali a meno del codice fiscale
 - indirizzo di residenza, obbligatorio, contenente due sezioni mutuamente esclusive compilabili con i dati di un indirizzo italiano o estero e una sezione di ulteriori recapiti (telefono fisso, cellulare, fax, e-mail)
- i dati del titolare composti da:
 - i dati anagrafici (codice fiscale, nome, cognome, sesso e dati di nascita), opzionali a meno del codice fiscale
 - indirizzo di residenza, obbligatorio, contenente due sezioni mutuamente esclusive compilabili con i dati di un indirizzo italiano o estero e una sezione di ulteriori recapiti (telefono fisso, cellulare, fax, e-mail)
- sede di lavoro, opzionale
- ente di appartenenza del titolare (campo opzionale)
- identificativo del legame tra titolare e richiedente (campo obbligatorio, la valorizzazione è specifica per il tipo di modello che si sta inviando; i valori ammessi sono dettagliati nelle singole note tecniche dello specifico modello)
- eventuale indirizzo diverso da quello di residenza a cui inviare tutte le comunicazioni relative alla domanda, opzionale, contenente due sezioni mutuamente esclusive compilabili con i dati di un indirizzo italiano o estero e una sezione di ulteriori recapiti (telefono fisso, cellulare, fax, e-mail)
- numero di allegati alla domanda, obbligatorio

N.B. Per quanto concerne i dati relativi alla sede di lavoro, sebbene siano definiti come opzionali poiché risiedono nei dati comuni a tutte le domande di prestazione ma non per tutte è necessario che siano valorizzati, si rimanda alla nota tecnica specifica per l'obbligatorietà o meno a seconda della tipologia di domanda che si deve presentare.

Le caratteristiche dei dati presenti nelle domande su enunciate ed il ricorso alla definizione di un tipo astratto "DatiSpecificiType" contenente il solo elemento "CodiceModulo", permettono la definizione di un unico schema xsd "DomandaPatronati.xsd" a fronte del quale tutti i file xml prodotti, indipendentemente dalla tipologia della domanda, devono risultare validi.

Infine all'interno dell'elemento "Domanda" sono previsti due elementi (AccettaDichiarazioniMendaci e AutorizzaTrattamentoDati): si tratta rispettivamente di attestazione della veridicità delle dichiarazioni contenute nella domanda e autorizzazione al trattamento dei dati personali secondo i termini di legge; entrambi sono obbligatori e devono essere valorizzati a 'S' ad indicarne l'accettazione.

La fig. 1 seguente presenta la struttura dello schema "DomandaPatronati.xsd".

Nelle sezioni seguenti vengono dettagliati i singoli schema xsd inclusi nello schema 'DomandaPatronati.xsd'.

3. LO SCHEMA XSD DEGLI ALLEGATI AD UNA DOMANDA DI PRESTAZIONE

Qualora si debbano inviare allegati ad una domanda di prestazione, contestualmente o successivamente all'invio della stessa, se per tali documenti esiste un modello messo a disposizione dall'Istituto per l'invio telematico in formato pdf o xml, si utilizzi come schema di riferimento per la costruzione dei documenti in formato xml il [file Domanda.xsd](#).

La struttura è quindi analoga a quella utilizzata per l'invio delle domande di prestazione, a meno della presenza dei dati del mandato.

Relativamente alla sezione contenente i dati comuni a tutti i documenti telematici, si noti che in caso di documento allegato ad una domanda di prestazione è previsto che il richiedente sia coincidente con il titolare, quindi è necessario conformare il file xml del documento all'alberatura **Domanda → DomandaDaTitolare**.

Per le regole generali di costruzione del file xml di un documento, si rimanda alle sezioni precedenti.

4. DETTAGLIO XSD COMPONENTI – DATI GENERALI

4.1 SCHEMA FORMATODATI.XSD

DatiSpecificiType

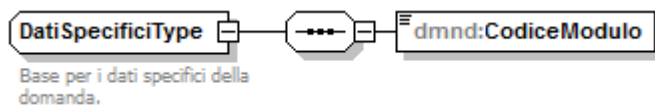

DatiUfficioPostaleType

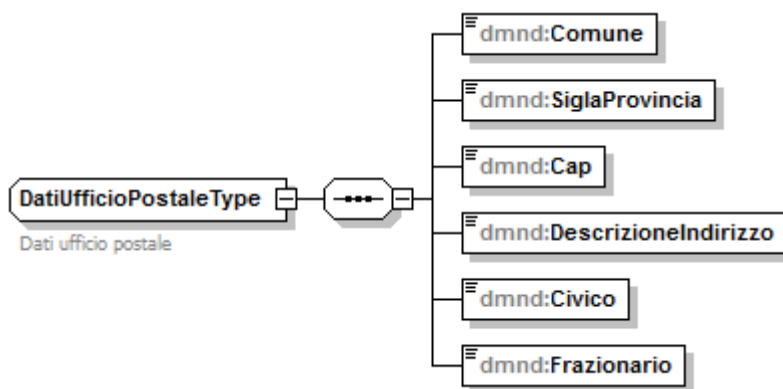

CodicePatronatoType

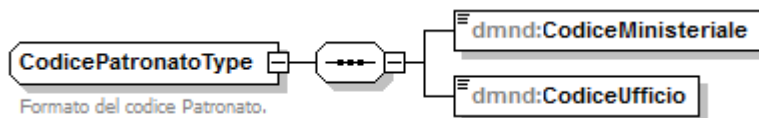

CointestatarioCCType

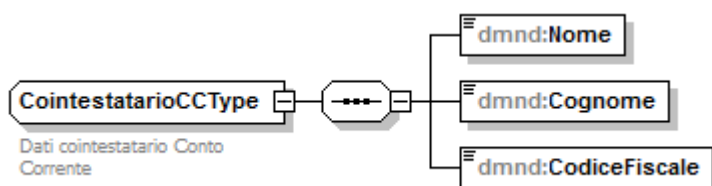

DatiContoCorrenteType

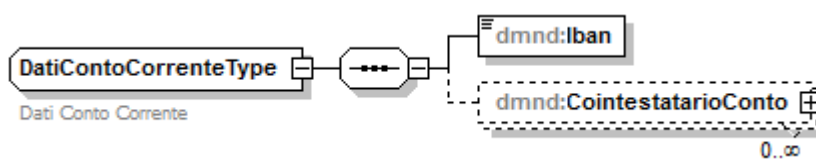

IndirizzoType

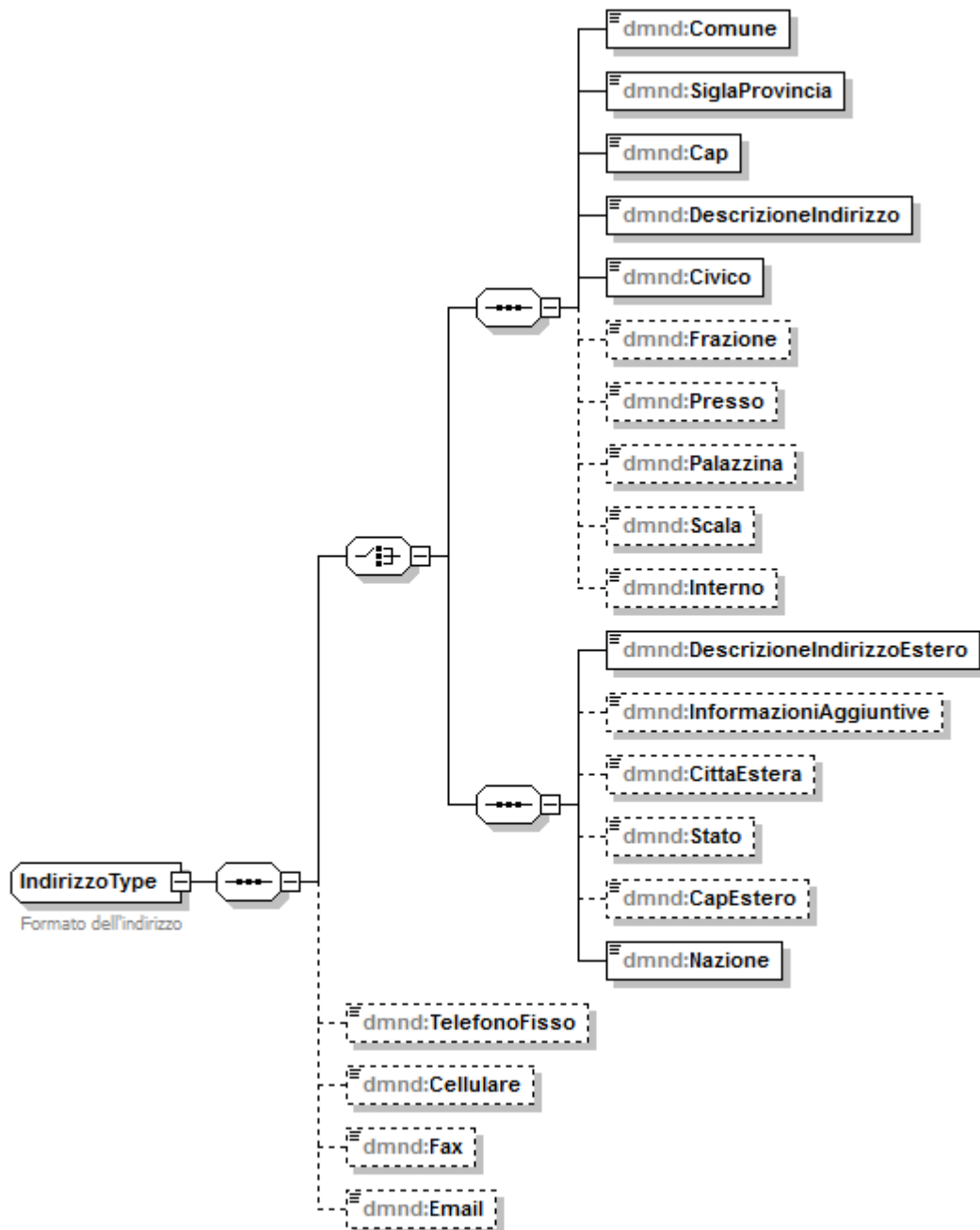

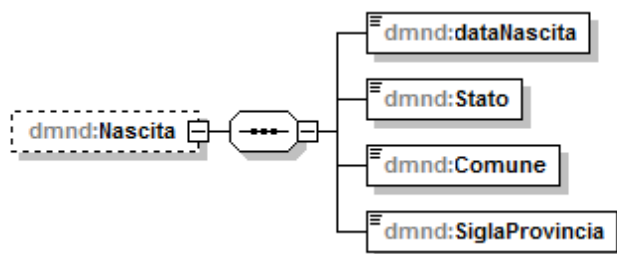
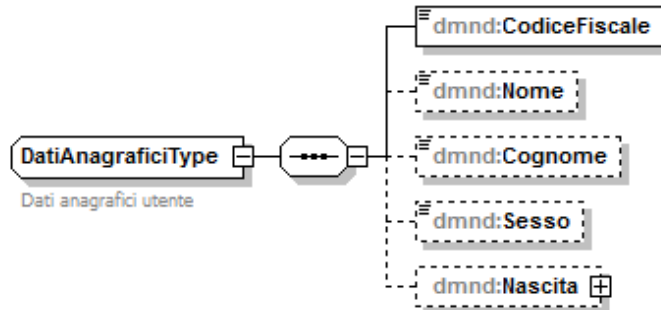
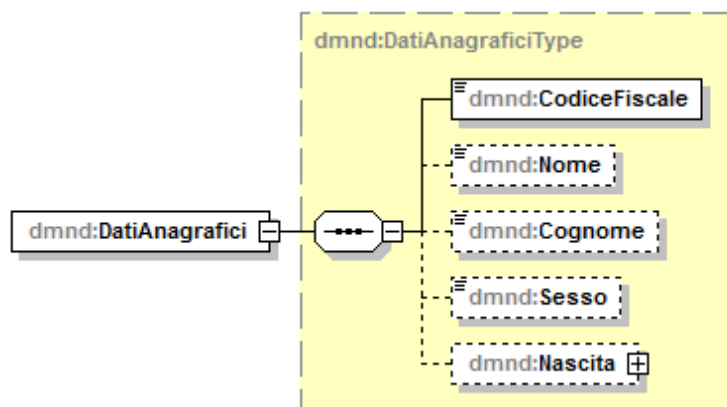
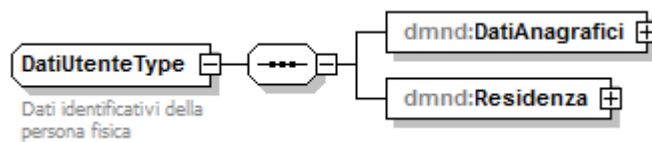
DatiAnagraficiType*DatiUtenteType*

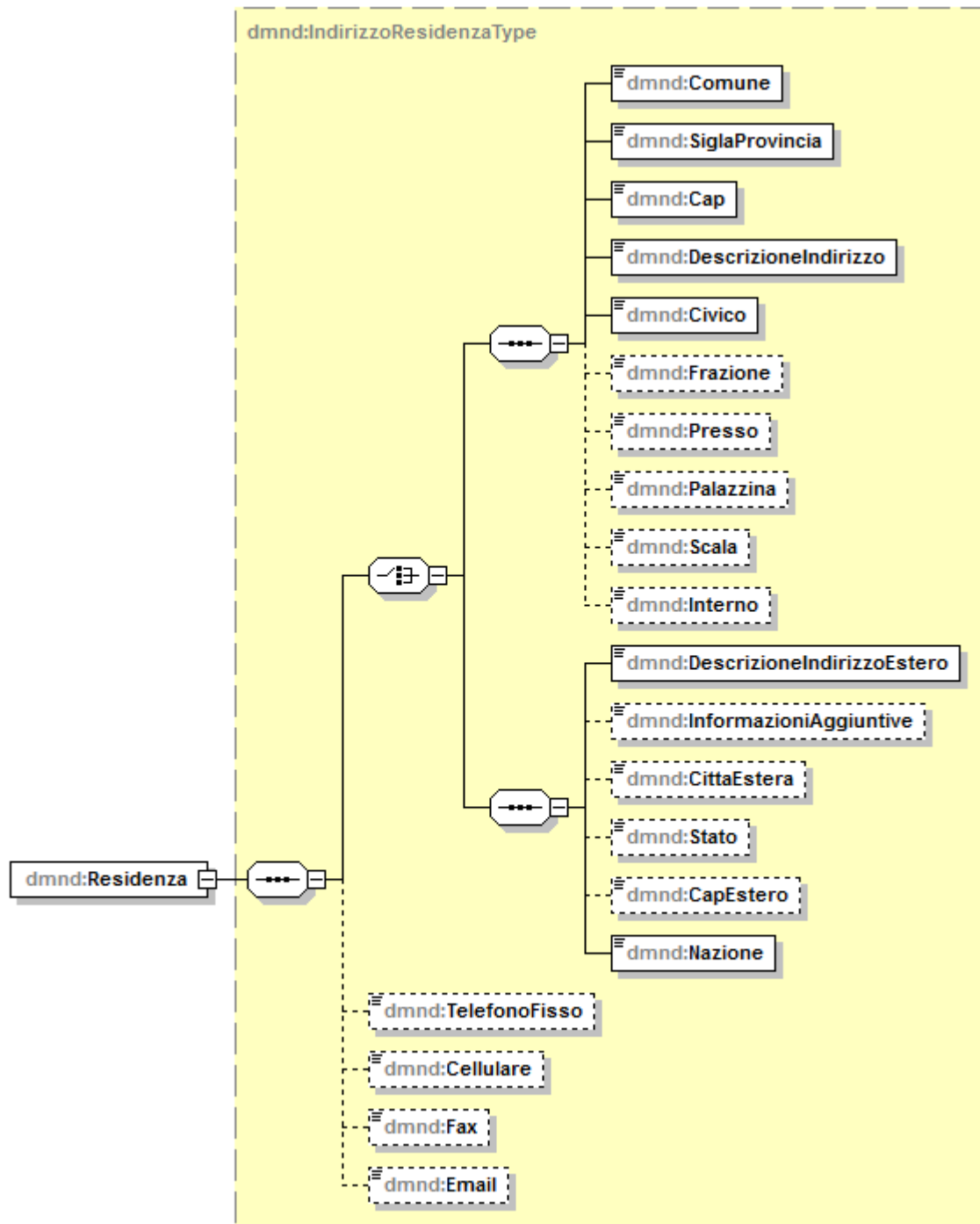

SedeLavoroType

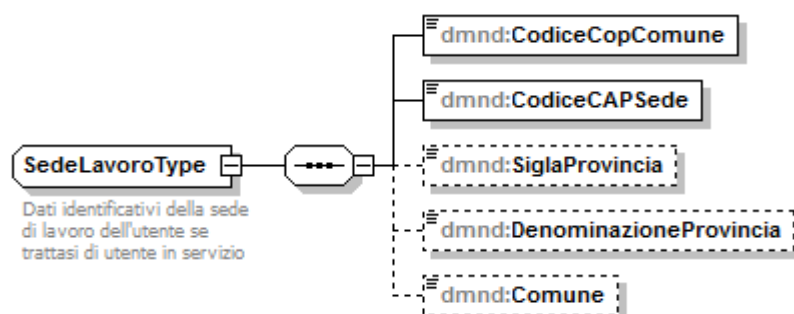

EnteAppartenenzaType

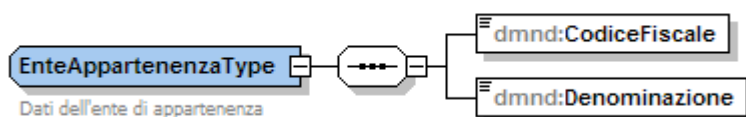

Per i dettagli consultare l'[Allegato A](#).

4.2 SCHEMA DOMANDA PATRONATI.XSD

Domanda Patronati

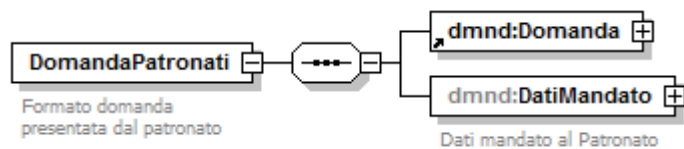

DatiMandato

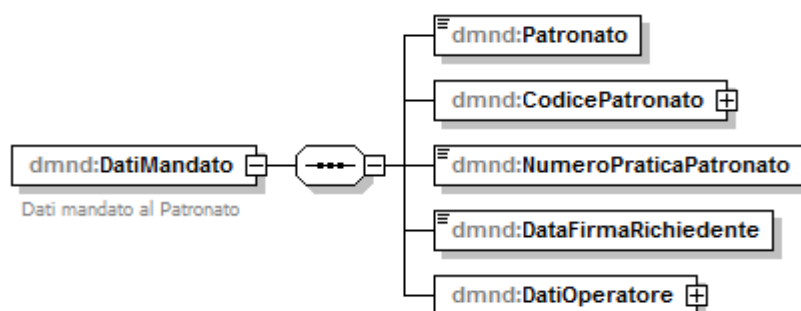

DatiOperatore

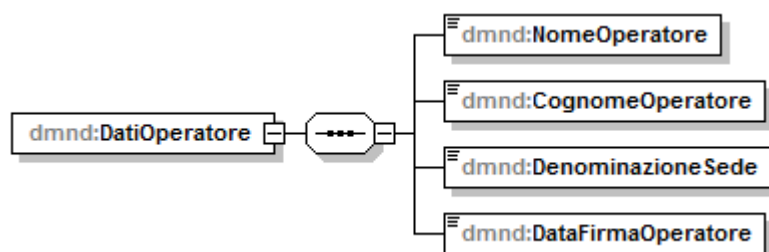

Per i dettagli consultare l' [Allegato B](#).

4.3 SCHEMA DOMANDA.XSD

Domanda

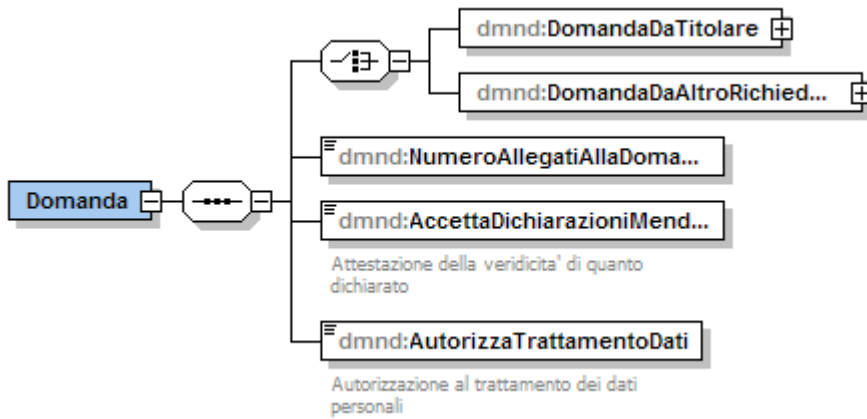

DomandaDaTitolare

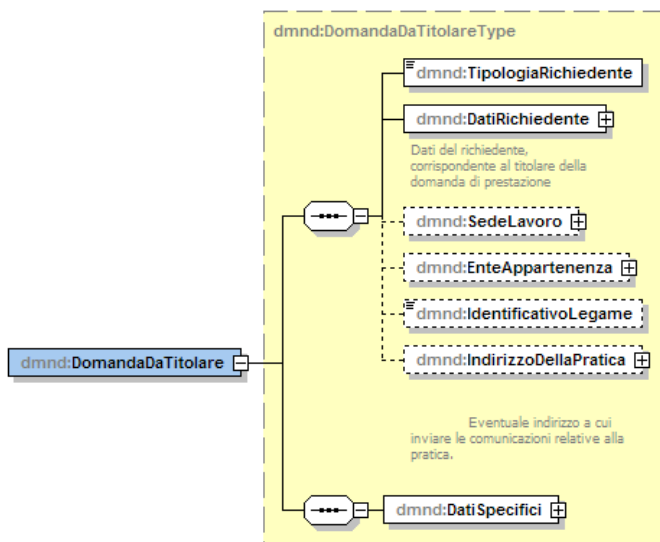

DomandaDaTitolareType

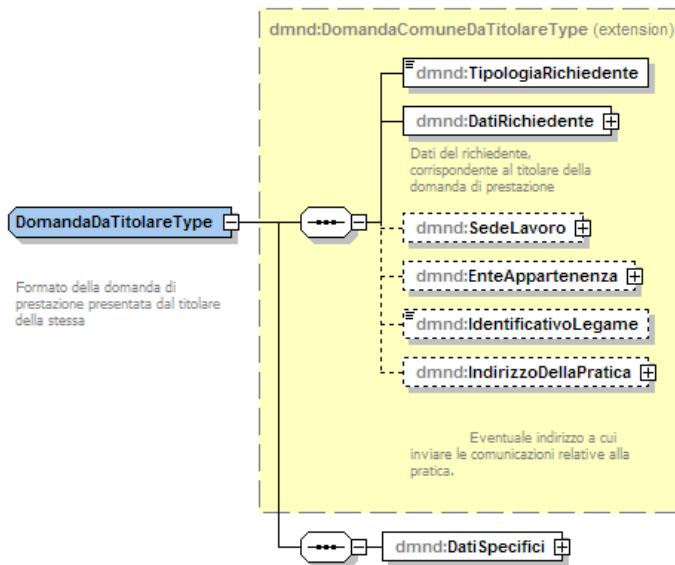

DomandaDaAltroRichiedente

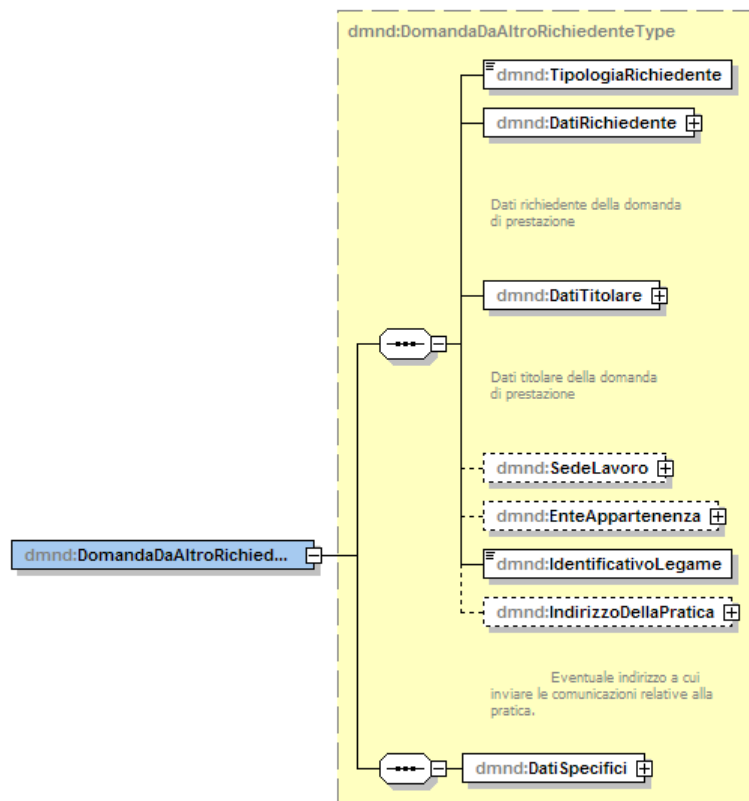

DomandaDaAltroRichiedenteType

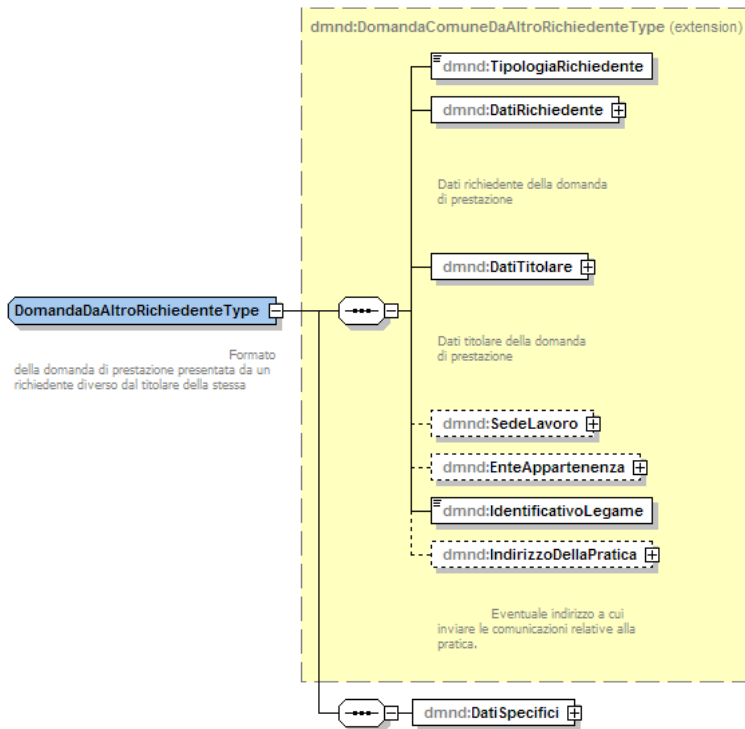

DatiSpecifici

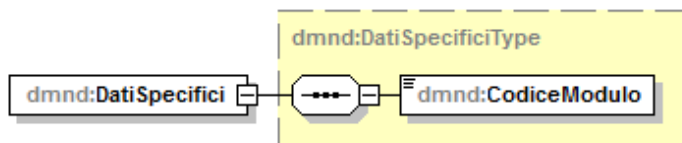

Per i dettagli consultare l'[Allegato C](#).

4.4 SCHEMA DATI COMUNI DOMANDA.XSD

DomandaComuneDaAltroRichiedenteType

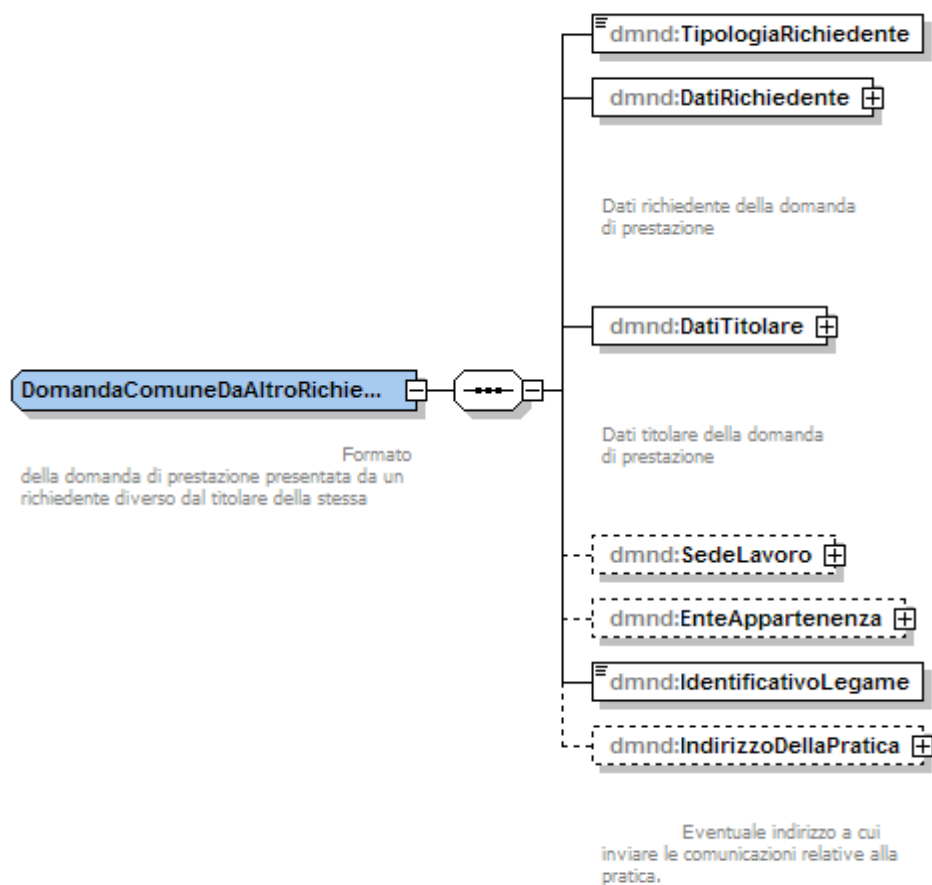

DomandaComuneDaTitolareType

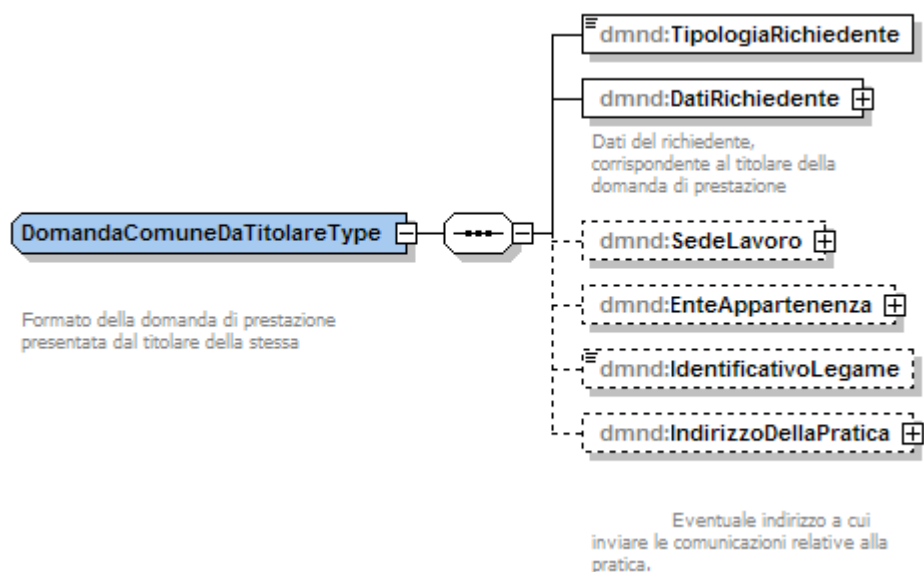

DatiRichiedente

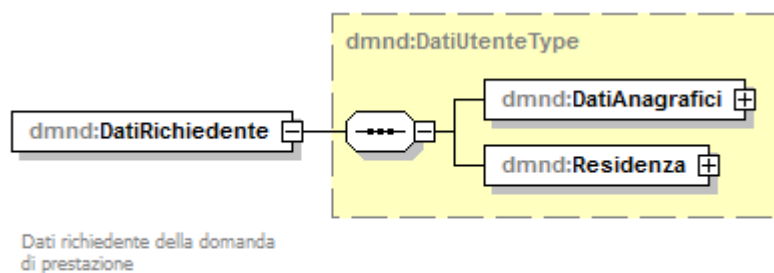

DatiTitolare

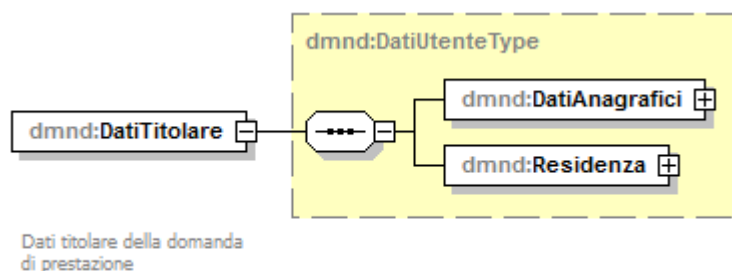

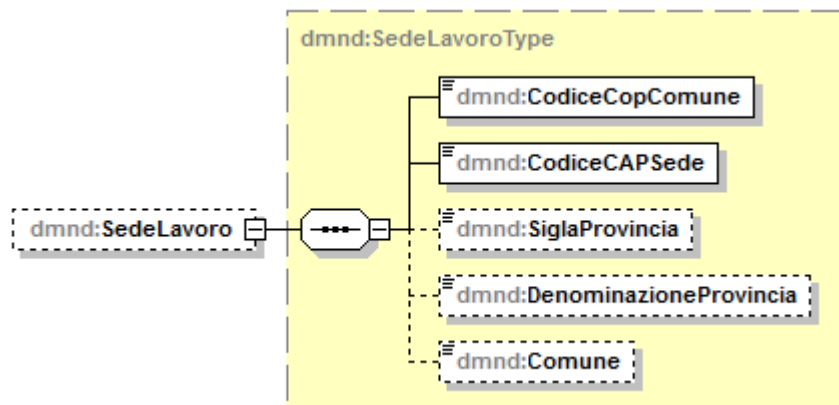
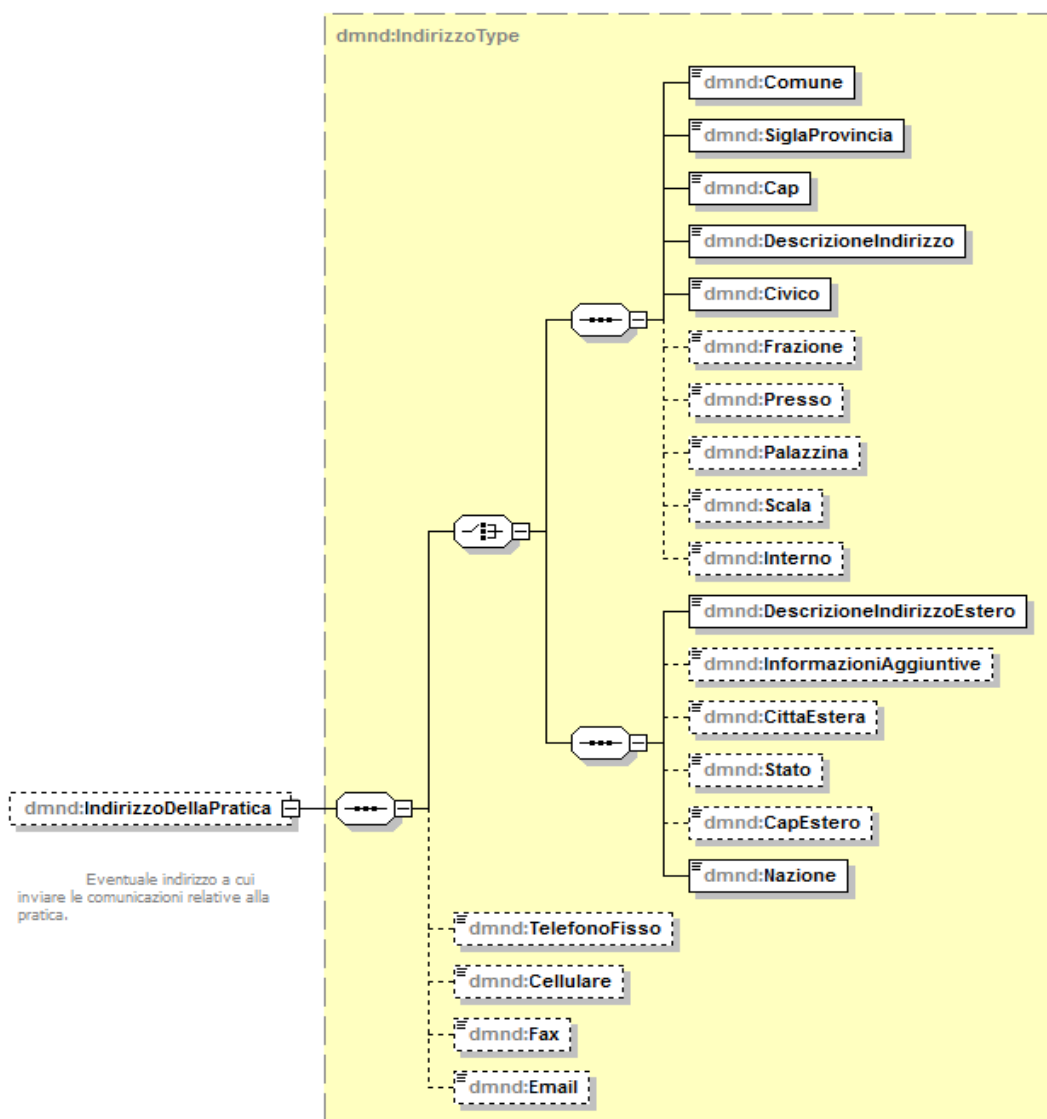
SedeLavoro**IndirizzoDellaPratica**

Per i dettagli consultare l'[Allegato D](#).

4.5 ALLEGATO A - FORMATODATI.XSD

```

<?xml version="1.0" encoding="UTF-8"?>
<xs:schema xmlns:xs="http://www.w3.org/2001/XMLSchema" xmlns:dmnd="http://inpdap.gov.it/dmnd/"
targetNamespace="http://inpdap.gov.it/dmnd/" elementFormDefault="qualified"
attributeFormDefault="unqualified">
  <xs:complexType name="EnteAppartenenzaType">
    <xs:annotation>
      <xs:documentation>Dati dell'ente di appartenenza</xs:documentation>
    </xs:annotation>
    <xs:sequence>
      <xs:element name="CodiceFiscale"
type="dmnd:CodiceFiscalePersonaGiuridicaType"/>
      <xs:element name="Denominazione" type="xs:string"/>
    </xs:sequence>
  </xs:complexType>
  <xs:complexType name="IndirizzoType">
    <xs:annotation>
      <xs:documentation>Formato dell'indirizzo </xs:documentation>
    </xs:annotation>
    <xs:sequence>
      <xs:choice>
        <xs:sequence>
          <xs:element name="Comune" type="dmnd:ComuneType"/>
          <xs:element name="SiglaProvincia" type="dmnd:ProvinciaType"/>
          <xs:element name="Cap" type="dmnd:CapType"/>
          <xs:element name="DescrizioneIndirizzo"
type="dmnd:DescrizioneIndirizzoType"/>
          <xs:element name="Civico" type="dmnd:CivicoType"/>
          <xs:element name="Frazione" type="dmnd:FrazioneType"
minOccurs="0"/>
          <xs:element name="Presso" type="dmnd:PressoType"
minOccurs="0"/>
          <xs:element name="Palazzina" type="dmnd:PalazzinaType"
minOccurs="0"/>
          <xs:element name="Scala" type="dmnd:ScalaType"
minOccurs="0"/>
          <xs:element name="Interno" type="dmnd:InternoType"
minOccurs="0"/>
        </xs:sequence>
        <xs:sequence>
          <xs:element name="DescrizioneIndirizzoEstero"
type="dmnd:DescrizioneIndirizzoEsteroType"/>
          <xs:element name="InformazioniAggiuntive"
type="dmnd:InfoAggiuntiveIndirizzoEsteroType" minOccurs="0"/>
          <xs:element name="CittaEstera" type="dmnd:CittaEsteraType"
minOccurs="0"/>
          <xs:element name="Stato" type="dmnd:StatoEsteroType"
minOccurs="0"/>
          <xs:element name="CapEstero" type="dmnd:CapEsteroType"
minOccurs="0"/>
          <xs:element name="Nazione" type="dmnd:NazioneType"/>
        </xs:sequence>
      </xs:choice>
      <xs:element name="TelefonoFisso" type="dmnd:TelefonoFissoType"
minOccurs="0"/>
    </xs:sequence>
  </xs:complexType>

```

```

        <xs:element name="Cellulare" type="dmnd:TelefonoMobileType" minOccurs="0"/>
        <xs:element name="Fax" type="dmnd:FaxType" minOccurs="0"/>
        <xs:element name="Email" type="dmnd:EmailType" minOccurs="0"/>
    </xs:sequence>
</xs:complexType>
<xs:complexType name="IndirizzoResidenzaType">
    <xs:annotation>
        <xs:documentation>Formato dell'indirizzo </xs:documentation>
    </xs:annotation>
    <xs:sequence>
        <xs:choice>
            <xs:sequence>
                <xs:element name="Comune">
                    <xs:simpleType>
                        <xs:restriction base="dmnd:ComuneType">
                            <xs:minLength value="1"/>
                            <xs:whiteSpace value="collapse"/>
                        </xs:restriction>
                    </xs:simpleType>
                </xs:element>
                <xs:element name="SiglaProvincia">
                    <xs:simpleType>
                        <xs:restriction base="dmnd:ProvinciaType">
                            <xs:minLength value="1"/>
                            <xs:whiteSpace value="collapse"/>
                        </xs:restriction>
                    </xs:simpleType>
                </xs:element>
                <xs:element name="Cap">
                    <xs:simpleType>
                        <xs:restriction base="dmnd:CapType">
                            <xs:minLength value="1"/>
                            <xs:whiteSpace value="collapse"/>
                        </xs:restriction>
                    </xs:simpleType>
                </xs:element>
                <xs:element name="DescrizioneIndirizzo">
                    <xs:simpleType>
                        <xs:restriction
base="dmnd:DescrizioneIndirizzoType">
                            <xs:minLength value="1"/>
                            <xs:whiteSpace value="collapse"/>
                        </xs:restriction>
                    </xs:simpleType>
                </xs:element>
                <xs:element name="Civico">
                    <xs:simpleType>
                        <xs:restriction base="dmnd:CivicoType">
                            <xs:minLength value="1"/>
                            <xs:whiteSpace value="collapse"/>
                        </xs:restriction>
                    </xs:simpleType>
                </xs:element>
                <xs:element name="Frazione" type="dmnd:FrazioneType"
minOccurs="0"/>
                <xs:element name="Presso" type="dmnd:PressoType"
minOccurs="0"/>
            </xs:sequence>
        </xs:choice>
    </xs:sequence>
</xs:complexType>

```



```

<xs:element name="Palazzina" type="dmnd:PalazzinaType"
minOccurs="0"/>
<xs:element name="Scala" type="dmnd:ScalaType"
minOccurs="0"/>
<xs:element name="Interno" type="dmnd:InternoType"
minOccurs="0"/>
</xs:sequence>
<xs:sequence>
<xs:element name="DescrizioneIndirizzoEstero">
<xs:simpleType>
<xs:restriction
base="dmnd:DescrizioneIndirizzoEsteroType">
<xs:minLength value="1"/>
<xs:whiteSpace value="collapse"/>
</xs:restriction>
</xs:simpleType>
</xs:element>
<xs:element name="InformazioniAggiuntive"
type="dmnd:InfoAggiuntiveIndirizzoEsteroType" minOccurs="0"/>
<xs:element name="CittaEstera" type="dmnd:CittaEsteraType"
minOccurs="0"/>
<xs:element name="Stato" type="dmnd:StatoEsteroType"
minOccurs="0"/>
<xs:element name="CapEstero" type="dmnd:CapEsteroType"
minOccurs="0"/>
<xs:element name="Nazione">
<xs:simpleType>
<xs:restriction base="dmnd:NazioneType">
<xs:minLength value="1"/>
<xs:whiteSpace value="collapse"/>
</xs:restriction>
</xs:simpleType>
</xs:element>
</xs:sequence>
</xs:choice>
<xs:element name="TelefonoFisso" type="dmnd:TelefonoFissoType"
minOccurs="0"/>
<xs:element name="Cellulare" type="dmnd:TelefonoMobileType" minOccurs="0"/>
<xs:element name="Fax" type="dmnd:FaxType" minOccurs="0"/>
<xs:element name="Email" type="dmnd:EmailType" minOccurs="0"/>
</xs:sequence>
</xs:complexType>
<xs:complexType name="DatiUfficioPostaleType">
<xs:annotation>
<xs:documentation>Dati ufficio postale</xs:documentation>
</xs:annotation>
<xs:sequence>
<xs:element name="Comune" type="dmnd:ComuneType"/>
<xs:element name="SiglaProvincia" type="dmnd:ProvinciaType"/>
<xs:element name="Cap" type="dmnd:CapType"/>
<xs:element name="DescrizioneIndirizzo" type="dmnd:DescrizioneIndirizzoType"/>
<xs:element name="Civico" type="dmnd:CivicoType"/>
<xs:element name="Frazionario" type="dmnd:FrazionarioType"/>
</xs:sequence>
</xs:complexType>
<xs:complexType name="DatiSpecificiType" abstract="true">
<xs:annotation>

```

```

        <xs:documentation>Base per i dati specifici della domanda</xs:documentation>
    </xs:annotation>
    <xs:sequence>
        <xs:element name="CodiceModulo" type="dmnd:CodiceModuloType"/>
    </xs:sequence>
</xs:complexType>
<xs:complexType name="DatiAnagraficiType">
    <xs:annotation>
        <xs:documentation>Dati anagrafici utente</xs:documentation>
    </xs:annotation>
    <xs:sequence>
        <xs:element name="CodiceFiscale" type="dmnd:CodiceFiscaleUtenteType"/>
        <xs:element name="Nome" type="dmnd:NomeType" minOccurs="0"/>
        <xs:element name="Cognome" type="dmnd:CognomeType" minOccurs="0"/>
        <xs:element name="Sesso" type="dmnd:SessoType" minOccurs="0"/>
        <xs:element name="Nascita" type="dmnd:NascitaType" minOccurs="0"/>
    </xs:sequence>
</xs:complexType>
<xs:complexType name="NascitaType">
    <xs:sequence>
        <xs:element name="DataNascita" type="dmnd:DateType"/>
        <xs:element name="Stato" type="dmnd:NazioneType"/>
        <xs:element name="Comune" type="dmnd:ComuneType"/>
        <xs:element name="SiglaProvincia" type="dmnd:ProvinciaType"/>
    </xs:sequence>
</xs:complexType>
<xs:complexType name="DatiUtenteType">
    <xs:annotation>
        <xs:documentation>Dati identificativi della persona fisica</xs:documentation>
    </xs:annotation>
    <xs:sequence>
        <xs:element name="DatiAnagrafici" type="dmnd:DatiAnagraficiType"/>
        <xs:element name="Residenza" type="dmnd:IndirizzoResidenzaType"/>
    </xs:sequence>
</xs:complexType>
<xs:complexType name="DatiContoCorrenteType">
    <xs:annotation>
        <xs:documentation>Dati Conto Corrente</xs:documentation>
    </xs:annotation>
    <xs:sequence>
        <xs:element name="Iban" type="dmnd:CodiceIbanType"/>
        <xs:element name="CointestatarioConto" type="dmnd:CointestatarioCCType"
minOccurs="0" maxOccurs="unbounded"/>
    </xs:sequence>
</xs:complexType>
<xs:complexType name="CointestatarioCCType">
    <xs:annotation>
        <xs:documentation>Dati cointestatario Conto Corrente</xs:documentation>
    </xs:annotation>
    <xs:sequence>
        <xs:element name="Nome" type="dmnd:NomeType"/>
        <xs:element name="Cognome" type="dmnd:CognomeType"/>
        <xs:element name="CodiceFiscale">
            <xs:simpleType>
                <xs:union memberTypes="dmnd:CodiceFiscaleUtenteType
dmnd:CampoVuotoType"/>
            </xs:simpleType>
        </xs:element>
    </xs:sequence>
</xs:complexType>

```

```

        </xs:element>
    </xs:sequence>
</xs:complexType>
<xs:complexType name="SedeLavoroType">
    <xs:annotation>
        <xs:documentation>Dati identificativi della sede di lavoro dell'utente se trattasi di
utente in servizio</xs:documentation>
    </xs:annotation>
    <xs:sequence>
        <xs:element name="CodiceCopComune" type="dmnd:CopType"/>
        <xs:element name="CodiceCAPSede" type="dmnd:CapType"/>
        <xs:element name="SiglaProvincia" type="dmnd:ProvinciaType" minOccurs="0"/>
        <xs:element name="DenominazioneProvincia"
type="dmnd:DenominazioneProvinciaType" minOccurs="0"/>
        <xs:element name="Comune" type="dmnd:ComuneType" minOccurs="0"/>
    </xs:sequence>
</xs:complexType>
<xs:simpleType name="TipologiaRichiedenteType">
    <xs:annotation>
        <xs:documentation>Tipologia del richiedente della domanda di
prestazione</xs:documentation>
    </xs:annotation>
    <xs:restriction base="xs:string">
        <xs:enumeration value="TITOLARE"/>
        <xs:enumeration value="SUPERSTITE"/>
        <xs:enumeration value="BENEFICIARIO"/>
        <xs:enumeration value="EREDE LEGITTIMO"/>
        <xs:enumeration value="EREDE TESTAMENTARIO"/>
    </xs:restriction>
</xs:simpleType>
<xs:simpleType name="FlagType">
    <xs:annotation>
        <xs:documentation>Flag</xs:documentation>
    </xs:annotation>
    <xs:restriction base="xs:string">
        <xs:enumeration value=""/>
        <xs:enumeration value="S"/>
        <xs:enumeration value="N"/>
    </xs:restriction>
</xs:simpleType>
<xs:simpleType name="AutorizzaType">
    <xs:annotation>
        <xs:documentation>Accettazione trattamento dati personali e attestazione
veridicit  dei dati forniti</xs:documentation>
    </xs:annotation>
    <xs:restriction base="xs:string">
        <xs:enumeration value="S"/>
    </xs:restriction>
</xs:simpleType>
<xs:simpleType name="ComuneType">
    <xs:annotation>
        <xs:documentation>Ente Comune</xs:documentation>
    </xs:annotation>
    <xs:restriction base="xs:string">
        <xs:maxLength value="60"/>
        <xs:whiteSpace value="collapse"/>
    </xs:restriction>

```

```

</xs:simpleType>
<xs:simpleType name="ProvinciaType">
  <xs:annotation>
    <xs:documentation>Sigla della provincia</xs:documentation>
  </xs:annotation>
  <xs:restriction base="xs:string">
    <xs:pattern value="([A-Z]{2})?"/>
  </xs:restriction>
</xs:simpleType>
<xs:simpleType name="DenominazioneProvinciaType">
  <xs:annotation>
    <xs:documentation>Denominazione della provincia</xs:documentation>
  </xs:annotation>
  <xs:restriction base="xs:string">
    <xs:maxLength value="60"/>
    <xs:whiteSpace value="collapse"/>
  </xs:restriction>
</xs:simpleType>
<xs:simpleType name="DescrizioneIndirizzoType">
  <xs:annotation>
    <xs:documentation>Descrizione indirizzo italiano</xs:documentation>
  </xs:annotation>
  <xs:restriction base="xs:string">
    <xs:maxLength value="60"/>
    <xs:whiteSpace value="collapse"/>
  </xs:restriction>
</xs:simpleType>
<xs:simpleType name="DescrizioneIndirizzoEsteroType">
  <xs:annotation>
    <xs:documentation>Descrizione indirizzo estero, comprensivo di numero
civico</xs:documentation>
  </xs:annotation>
  <xs:restriction base="xs:string">
    <xs:maxLength value="200"/>
    <xs:whiteSpace value="collapse"/>
  </xs:restriction>
</xs:simpleType>
<xs:simpleType name="InfoAggiuntiveIndirizzoEsteroType">
  <xs:annotation>
    <xs:documentation>Informazioni aggiuntive per l'indirizzo estero (scala, piano,
interno...)</xs:documentation>
  </xs:annotation>
  <xs:restriction base="xs:string">
    <xs:maxLength value="200"/>
    <xs:whiteSpace value="collapse"/>
  </xs:restriction>
</xs:simpleType>
<xs:simpleType name="CittaEsteraType">
  <xs:annotation>
    <xs:documentation>Città estera</xs:documentation>
  </xs:annotation>
  <xs:restriction base="xs:string">
    <xs:maxLength value="100"/>
    <xs:whiteSpace value="collapse"/>
  </xs:restriction>
</xs:simpleType>
<xs:simpleType name="StatoEsteroType">

```

```
<xs:annotation>
  <xs:documentation>Stato estero</xs:documentation>
</xs:annotation>
<xs:restriction base="xs:string">
  <xs:maxLength value="100"/>
  <xs:whiteSpace value="collapse"/>
</xs:restriction>
</xs:simpleType>
<xs:simpleType name="CapEsteroType">
  <xs:annotation>
    <xs:documentation>Codice postale estero</xs:documentation>
  </xs:annotation>
  <xs:restriction base="xs:string">
    <xs:maxLength value="50"/>
    <xs:whiteSpace value="collapse"/>
  </xs:restriction>
</xs:simpleType>
<xs:simpleType name="CivicoType">
  <xs:restriction base="xs:string">
    <xs:maxLength value="6"/>
    <xs:whiteSpace value="collapse"/>
  </xs:restriction>
</xs:simpleType>
<xs:simpleType name="FrazioneType">
  <xs:restriction base="xs:string">
    <xs:maxLength value="50"/>
    <xs:whiteSpace value="collapse"/>
  </xs:restriction>
</xs:simpleType>
<xs:simpleType name="PressoType">
  <xs:restriction base="xs:string">
    <xs:maxLength value="50"/>
    <xs:whiteSpace value="collapse"/>
  </xs:restriction>
</xs:simpleType>
<xs:simpleType name="PalazzinaType">
  <xs:restriction base="xs:string">
    <xs:maxLength value="25"/>
    <xs:whiteSpace value="collapse"/>
  </xs:restriction>
</xs:simpleType>
<xs:simpleType name="ScalaType">
  <xs:restriction base="xs:string">
    <xs:maxLength value="25"/>
    <xs:whiteSpace value="collapse"/>
  </xs:restriction>
</xs:simpleType>
<xs:simpleType name="InternoType">
  <xs:restriction base="xs:string">
    <xs:maxLength value="5"/>
    <xs:whiteSpace value="collapse"/>
  </xs:restriction>
</xs:simpleType>
<xs:simpleType name="TelefonoFissoType">
  <xs:restriction base="xs:string">
    <xs:maxLength value="26"/>
    <xs:whiteSpace value="collapse"/>
  </xs:restriction>
</xs:simpleType>
```

```

        </xs:restriction>
    </xs:simpleType>
    <xs:simpleType name="TelefonoMobileType">
        <xs:restriction base="xs:string">
            <xs:maxLength value="26"/>
            <xs:whiteSpace value="collapse"/>
        </xs:restriction>
    </xs:simpleType>
    <xs:simpleType name="FaxType">
        <xs:restriction base="xs:string">
            <xs:maxLength value="26"/>
            <xs:whiteSpace value="collapse"/>
        </xs:restriction>
    </xs:simpleType>
    <xs:simpleType name="EmailType">
        <xs:restriction base="xs:string">
            <xs:maxLength value="100"/>
            <xs:whiteSpace value="collapse"/>
            <xs:pattern value="([a-zA-Z0-9._%+-]+@[a-zA-Z0-9.-]+\.[a-zA-Z]{2,4})?"/>
        </xs:restriction>
    </xs:simpleType>
    <xs:simpleType name="CampoVuotoType">
        <xs:restriction base="xs:string">
            <xs:length value="0"/>
        </xs:restriction>
    </xs:simpleType>
    <xs:simpleType name="CapType">
        <xs:annotation>
            <xs:documentation>Codice postale italiano.</xs:documentation>
        </xs:annotation>
        <xs:restriction base="xs:string">
            <xs:pattern value="([0-9]{5})?"/>
        </xs:restriction>
    </xs:simpleType>
    <xs:simpleType name="CopType">
        <xs:annotation>
            <xs:documentation>Codice Belfiore dei comuni italiani</xs:documentation>
        </xs:annotation>
        <xs:restriction base="xs:string">
            <xs:pattern value="([A-Z]{1}[0-9]{3})?"/>
        </xs:restriction>
    </xs:simpleType>
    <xs:simpleType name="CodiceFiscaleUtenteType">
        <xs:annotation>
            <xs:documentation>Codice fiscale utente</xs:documentation>
        </xs:annotation>
        <xs:restriction base="xs:string">
            <xs:pattern value="[A-Z]{6}[0-9LMNPQRSTUUV]{2}[A-Z][0-9LMNPQRSTUUV]{2}[A-Z][0-9LMNPQRSTUUV]{3}[A-Z]"/>
        </xs:restriction>
    </xs:simpleType>
    <xs:simpleType name="CodiceFiscalePersonaGiuridicaType">
        <xs:annotation>
            <xs:documentation>Codice fiscale di persona giuridica</xs:documentation>
        </xs:annotation>
        <xs:restriction base="xs:string">
            <xs:pattern value="[0-9]{11}"/>

```

```

        </xs:restriction>
    </xs:simpleType>
    <xs:simpleType name="SessoType">
        <xs:annotation>
            <xs:documentation>Sesso della persona.</xs:documentation>
        </xs:annotation>
        <xs:restriction base="xs:string">
            <xs:enumeration value=""/>
            <xs:enumeration value="M"/>
            <xs:enumeration value="F"/>
        </xs:restriction>
    </xs:simpleType>
    <xs:complexType name="CodicePatronatoType">
        <xs:annotation>
            <xs:documentation>Formato del codice Patronato.</xs:documentation>
        </xs:annotation>
        <xs:sequence>
            <xs:element name="CodiceMinisteriale" type="dmnd:CodiceMinisterialeType"/>
            <xs:element name="CodiceUfficio" type="dmnd:CodiceUfficioPatronatoType"/>
        </xs:sequence>
    </xs:complexType>
    <xs:simpleType name="CodiceMinisterialeType">
        <xs:annotation>
            <xs:documentation>Codice Patronato secondo il Ministero</xs:documentation>
        </xs:annotation>
        <xs:restriction base="xs:string">
            <xs:pattern value="[0-9]{3}"/>
        </xs:restriction>
    </xs:simpleType>
    <xs:simpleType name="CodiceUfficioPatronatoType">
        <xs:annotation>
            <xs:documentation>Codice ufficio del Patronato.</xs:documentation>
        </xs:annotation>
        <xs:restriction base="xs:string">
            <xs:minLength value="1"/>
        </xs:restriction>
    </xs:simpleType>
    <xs:simpleType name="NumeroPraticaPatronatoType">
        <xs:annotation>
            <xs:documentation>Formato del numero di pratica del
Patronato</xs:documentation>
        </xs:annotation>
        <xs:restriction base="xs:string">
            <xs:pattern value="[0-9A-Za-z]{1,20}"/>
        </xs:restriction>
    </xs:simpleType>
    <xs:simpleType name="CodicelbanType">
        <xs:annotation>
            <xs:documentation>Formato del codice IBAN</xs:documentation>
        </xs:annotation>
        <xs:restriction base="xs:string">
            <xs:pattern value="IT\d{2}[a-zA-Z]\d{10}[a-zA-Z0-9]{12}"/>
        </xs:restriction>
    </xs:simpleType>
    <xs:simpleType name="FrazionarioType">
        <xs:restriction base="xs:string">
            <xs:maxLength value="12"/>
        </xs:restriction>
    </xs:simpleType>

```



```

        <xs:whiteSpace value="collapse"/>
      </xs:restriction>
    </xs:simpleType>
    <xs:simpleType name="NomeType">
      <xs:restriction base="xs:string">
        <xs:maxLength value="40"/>
        <xs:whiteSpace value="collapse"/>
      </xs:restriction>
    </xs:simpleType>
    <xs:simpleType name="CognomeType">
      <xs:restriction base="xs:string">
        <xs:maxLength value="40"/>
        <xs:whiteSpace value="collapse"/>
      </xs:restriction>
    </xs:simpleType>
    <xs:simpleType name="CodiceModuloType">
      <xs:annotation>
        <xs:documentation>Formato del codice modulo identificativo della
domanda.</xs:documentation>
      </xs:annotation>
      <xs:restriction base="xs:string">
        <xs:pattern value="[A-Z]{5}[0-9]{4}"/>
      </xs:restriction>
    </xs:simpleType>
    <xs:simpleType name="DateType">
      <xs:union memberTypes="xs:date dmnd:CampoVuotoType"/>
    </xs:simpleType>
    <xs:simpleType name="NazioneType">
      <xs:restriction base="xs:string">
        <xs:maxLength value="60"/>
        <xs:whiteSpace value="collapse"/>
      </xs:restriction>
    </xs:simpleType>
    <xs:simpleType name="IdentificativoLegameType">
      <xs:restriction base="xs:string">
        <xs:minLength value="1"/>
        <xs:whiteSpace value="collapse"/>
      </xs:restriction>
    </xs:simpleType>
  </xs:schema>

```

4.6 ALLEGATO B - DOMANDA PATRONATI.XSD

```

<?xml version="1.0" encoding="UTF-8"?>
<xs:schema xmlns:xs="http://www.w3.org/2001/XMLSchema" xmlns:dmnd="http://inpdap.gov.it/dmnd/"
targetNamespace="http://inpdap.gov.it/dmnd/" elementFormDefault="qualified"
attributeFormDefault="unqualified">
  <xs:include schemaLocation="Domanda.xsd"/>
  <xs:element name="DomandaPatronati">
    <xs:annotation>
      <xs:documentation>Formato domanda presentata dal
patronato</xs:documentation>
    </xs:annotation>
    <xs:complexType>
      <xs:sequence>
        <xs:element ref="dmnd:Domanda"/>
        <xs:element name="DatiMandato">
          <xs:annotation>
            <xs:documentation>Dati mandato al
Patronato</xs:documentation>
          </xs:annotation>
          <xs:complexType>
            <xs:sequence>
              <xs:element name="Patronato" type="xs:string"/>
              <xs:element name="CodicePatronato"
type="dmnd:CodicePatronatoType"/>
              <xs:element name="NumeroPraticaPatronato"
type="dmnd:NumeroPraticaPatronatoType"/>
              <xs:element name="DataFirmaRichiedente"
type="xs:date"/>
              <xs:element name="DatiOperatore">
                <xs:complexType>
                  <xs:sequence>
                    <xs:element
name="NomeOperatore">
                      <xs:simpleType>
                        <xs:restriction base="xs:string">
                          <xs:minLength value="1"/>
                          <xs:maxLength value="40"/>
                          <xs:whiteSpace value="collapse"/>
                        </xs:restriction>
                      </xs:simpleType>
                    </xs:element>
                    <xs:element
name="CognomeOperatore">
                      <xs:simpleType>
                        <xs:restriction base="xs:string">
                          <xs:minLength value="1"/>
                          <xs:maxLength value="40"/>
                        </xs:restriction>
                      </xs:simpleType>
                    </xs:element>
                  </xs:sequence>
                </xs:complexType>
              </xs:element>
            </xs:sequence>
          </xs:complexType>
        </xs:element>
      </xs:sequence>
    </xs:complexType>
  </xs:element>

```

```
<xs:whiteSpace value="collapse"/>
</xs:restriction>
</xs:simpleType>
</xs:element>
<xs:element
name="DenominazioneSede"/>
<xs:element
name="DataFirmaOperatore" type="xs:date"/>
</xs:sequence>
</xs:complexType>
</xs:element>
</xs:sequence>
</xs:complexType>
</xs:element>
</xs:sequence>
</xs:complexType>
</xs:element>
</xs:schema>
```

4.7 ALLEGATO C - DOMANDA.XSD

```

<?xml version="1.0" encoding="UTF-8"?>
<xs:schema xmlns:xs="http://www.w3.org/2001/XMLSchema" xmlns:dmnd="http://inpdap.gov.it/dmnd/"
targetNamespace="http://inpdap.gov.it/dmnd/" elementFormDefault="qualified"
attributeFormDefault="unqualified">
  <xs:include schemaLocation="PensioneDirettaOrdinariaAV.xsd"/>
  <xs:include schemaLocation="PensioneDirettaPrivilegiolscritto.xsd"/>
  <xs:include schemaLocation="PensioneDirettaPrivilegioPensionato.xsd"/>
  <xs:include schemaLocation="DatiComuniDomanda.xsd"/>
  <xs:include schemaLocation="VIN_DocumentoAssegnoNucleoFamiliare.xsd"/>
  <xs:include schemaLocation="VIN_DocumentoDetrazioni.xsd"/>
  <xs:include schemaLocation="RicongiunzioneOnerosa.xsd"/>
  <xs:include schemaLocation="xsd specifico della domanda di prestazione"/>
  .....
  <xs:include schemaLocation="xsd specifico della domanda di prestazione"/>
  <xs:include schemaLocation="FormatoDati.xsd"/>
  <xs:element name="Domanda">
    <xs:complexType>
      <xs:sequence>
        <xs:choice>
          <xs:element name="DomandaDaTitolare"
type="dmnd:DomandaDaTitolareType"/>
          <xs:element name="DomandaDaAltroRichiedente"
type="dmnd:DomandaDaAltroRichiedenteType"/>
        </xs:choice>
        <xs:element name="NumeroAllegatiAllaDomanda" type="xs:int"
default="0"/>
        <xs:element name="AccettaDichiarazioniMendaci"
type="dmnd:AutorizzaType">
          <xs:annotation>
            <xs:documentation>Attestazione della veridicit  di quanto
dichiarato</xs:documentation>
          </xs:annotation>
        </xs:element>
        <xs:element name="AutorizzaTrattamentoDati"
type="dmnd:AutorizzaType">
          <xs:annotation>
            <xs:documentation>Autorizzazione al trattamento dei dati
personali</xs:documentation>
          </xs:annotation>
        </xs:element>
      </xs:sequence>
    </xs:complexType>
  </xs:element>
  <xs:complexType name="DomandaDaTitolareType">
    <xs:annotation>
      <xs:documentation>Formato della domanda di prestazione presentata dal titolare della stessa
</xs:documentation>
    </xs:annotation>
    <xs:complexContent>
      <xs:extension base="dmnd:DomandaComuneDaTitolareType">
        <xs:sequence>
          <xs:element name="DatiSpecifici" type="dmnd:DatiSpecificiType"/>
        </xs:sequence>
      </xs:extension>
    </xs:complexContent>
  </xs:complexType>

```

```

        </xs:extension>
      </xs:complexContent>
    </xs:complexType>
    <xs:complexType name="DomandaDaAltroRichiedenteType">
      <xs:annotation>
        <xs:documentation>
          Formato della domanda di prestazione presentata da un richiedente diverso
          dal titolare della stessa
        </xs:documentation>
      </xs:annotation>
      <xs:complexContent>
        <xs:extension base="dmnd:DomandaComuneDaAltroRichiedenteType">
          <xs:sequence>
            <xs:element name="DatiSpecifici" type="dmnd:DatiSpecificiType"/>
          </xs:sequence>
        </xs:extension>
      </xs:complexContent>
    </xs:complexType>
  </xs:schema>

```

4.8 ALLEGATO D - DATI COMUNI DOMANDA.XSD

```

<?xml version="1.0" encoding="UTF-8"?>
<xs:schema xmlns:xs="http://www.w3.org/2001/XMLSchema" xmlns:dmnd="http://inpdap.gov.it/dmnd/"
targetNamespace="http://inpdap.gov.it/dmnd/" elementFormDefault="qualified"
attributeFormDefault="unqualified">
  <xs:include schemaLocation="FormatoDati.xsd"/>
  <xs:complexType name="DomandaComuneDaTitolareType">
    <xs:annotation>
      <xs:documentation>
        Formato della domanda di prestazione presentata dal titolare della stessa
      </xs:documentation>
    </xs:annotation>
    <xs:sequence>
      <xs:element name="TipologiaRichiedente" type="dmnd:TipologiaRichiedenteType"
fixed="TITOLARE"/>
      <xs:element name="DatiRichiedente" type="dmnd:DatiUtenteType">
        <xs:annotation>
          <xs:documentation>Dati del richiedente, corrispondente al titolare
          della domanda di prestazione</xs:documentation>
        </xs:annotation>
      </xs:element>
      <xs:element name="SedeLavoro" type="dmnd:SedeLavoroType" minOccurs="0"/>
      <xs:element name="EnteAppartenenza" type="dmnd:EnteAppartenenzaType"
minOccurs="0"/>
      <xs:element name="IdentificativoLegame" type="dmnd:IdentificativoLegameType"
minOccurs="0"/>
      <xs:element name="IndirizzoDellaPratica" type="dmnd:IndirizzoType"
minOccurs="0">
        <xs:annotation>
          <xs:documentation>
            Eventuale indirizzo a cui inviare le comunicazioni relative
            alla pratica.
          </xs:documentation>
        </xs:annotation>
      </xs:element>
    </xs:sequence>
  </xs:complexType>

```

```

        </xs:element>
      </xs:sequence>
    </xs:complexType>
    <xs:complexType name="DomandaComuneDaAltroRichiedenteType">
      <xs:annotation>
        <xs:documentation>
          Formato della domanda di prestazione presentata da un richiedente diverso
          dal titolare della stessa
        </xs:documentation>
      </xs:annotation>
      <xs:sequence>
        <xs:element name="TipologiaRichiedente">
          <xs:simpleType>
            <xs:restriction base="dmnd:TipologiaRichiedenteType">
              <xs:pattern
                value="([\^T][\^S][\^I][\^T][\^O][\^L][\^A][\^R][\^E])+"/>
            </xs:restriction>
          </xs:simpleType>
        </xs:element>
        <xs:element name="DatiRichiedente" type="dmnd:DatiUtenteType">
          <xs:annotation>
            <xs:documentation>
              Dati richiedente della domanda di prestazione
            </xs:documentation>
          </xs:annotation>
        </xs:element>
        <xs:element name="DatiTitolare" type="dmnd:DatiUtenteType">
          <xs:annotation>
            <xs:documentation>
              Dati titolare della domanda di prestazione
            </xs:documentation>
          </xs:annotation>
        </xs:element>
        <xs:element name="SedeLavoro" type="dmnd:SedeLavoroType" minOccurs="0"/>
        <xs:element name="EnteAppartenenza" type="dmnd:EnteAppartenenzaType"
          minOccurs="0"/>
        <xs:element name="IdentificativoLegame" type="dmnd:IdentificativoLegameType"
          minOccurs="1"/>
        <xs:element name="IndirizzoDellaPratica" type="dmnd:IndirizzoType"
          minOccurs="0">
          <xs:annotation>
            <xs:documentation>
              Eventuale indirizzo a cui inviare le comunicazioni relative
              alla pratica.
            </xs:documentation>
          </xs:annotation>
        </xs:element>
      </xs:sequence>
    </xs:complexType>
  </xs:schema>

```