

 <p>INPS Istituto Nazionale della Previdenza Sociale</p>	<p>Direzione Generale 00142 Roma, viale Aldo Ballarín n.42</p>	<p>Direzione Centrale Approvazioni e Provvedimenti Coordinamento Generale tecnico-edilizio</p>
	<p>EDIFICIO GRATTACIELO via Cirò il Grande, 21 - ROMA - PROGETTO OPERE DI MANUTENZIONE INTERNA AL PIANO SETTIMO</p>	<p>Tavola: Arch. 6</p>
<p>APPALTO</p>	<p>ABACO INFISSI</p>	<p>Rapporto: 1:50 Rapporto di stampa: 1:5</p>
<p>Responsabile unico del procedimento: ing. Paolo Pasco</p>	<p>Sito di stampa: Monochrome</p>	<p>Dimensioni disegno: L:cm.120 x h:cm.40</p>
<p>Progettazione arch. Francesca R. Targia</p>	<p>Data: 5 Febbraio 2010 Agg: 10 marzo 2014</p>	
<p>Collaborazione e grafica: arch. M. Antonietta Venditti</p>	<p>Direzione dei Lavori: arch. Francesca R. Targia</p>	
<p>Codice Appalto:</p>		

P O R T E N O R M A L I

P1 Porta tipo esistente.
Porta vetrata con sopralluce.

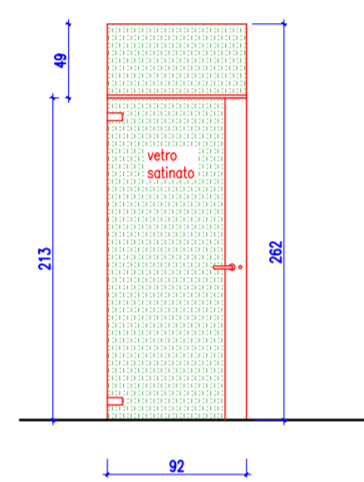

P2 Porta tipo esistente.
Porta vetrata senza sopralluce.

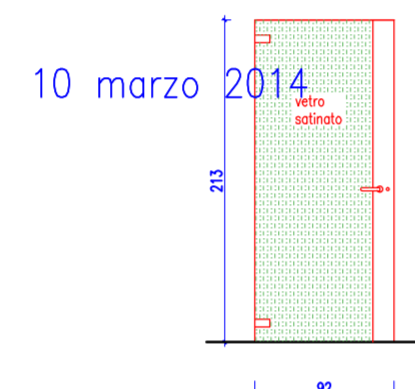

P5 Porta P5, come P2 ma su parete mobile.
- n.2 porte da conferire o discaricare o immagazzinare.

P2a Porta tipo esistente.

Porta vetrata senza sopralluce, ante operanti:
- n.4 nei ripostigli (aree centrali ai corridoi), da conferire a discaricare o immagazzinare.

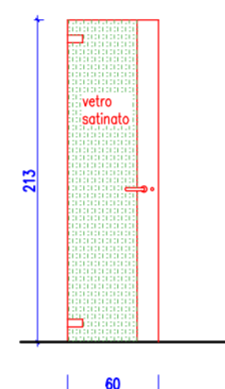

Le porte:



sono porte esistenti non rilevanti.

P7 Porta nuova da realizzare come l'esistente P7.

Porta in legno da porre in opera come porta di comunicazione fra le stanze n.738/740, 723/725 e 726/728. Da realizzare con le stesse dimensioni e caratteristiche dell'esistente. Maniglia a leva in ottone dorato, serratura, mostra in legno come la porta.

N.3 porte.

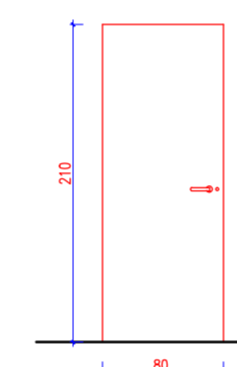

P O R T E T A G L I A F U O C O

Le porte:



sono porte esistenti non rilevanti.

PRE 5a Sportello scorrevole REI 120, nuovo. Dimensioni foro muro L. cm.40xh.cm.72. Dimensioni sport. circa L.cm.50, h.cm.108. Posizione normalmente chiusa. Colore avorio.

- n.1 sportello, per chiusura vano di ispezione cavedio;
- vano attuale cm.50x100, da chiudere parzialmente;
- sistema di scorrimento a contrappeso rinviato, sul lato esterno.

VEDI ANCHE PART. TAV.A9.

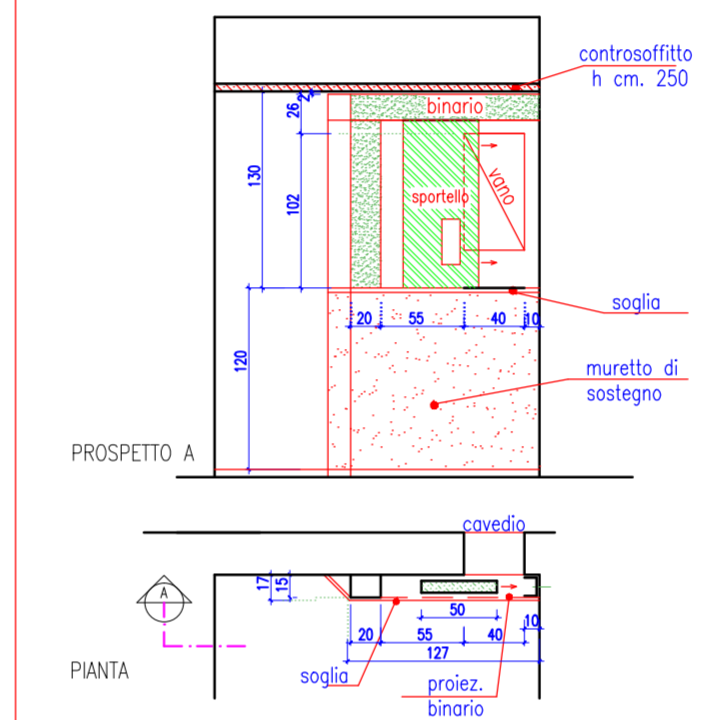

PRE 5b Sportello scorrevole REI 120, nuovo. Dimensioni foro muro L. cm.40xh.cm.72. Dimensioni sport. circa L.cm.50, h.cm.108. Posizione normalmente chiusa. Colore avorio.

- n.2 sportelli, per chiusura vani di ispezione cavedi;
- vano attuale cm.50x100, da chiudere parzialmente;
- sistema di scorrimento a contrappeso rinviato, sul lato esterno.

VEDI ANCHE PART. TAV.A9.

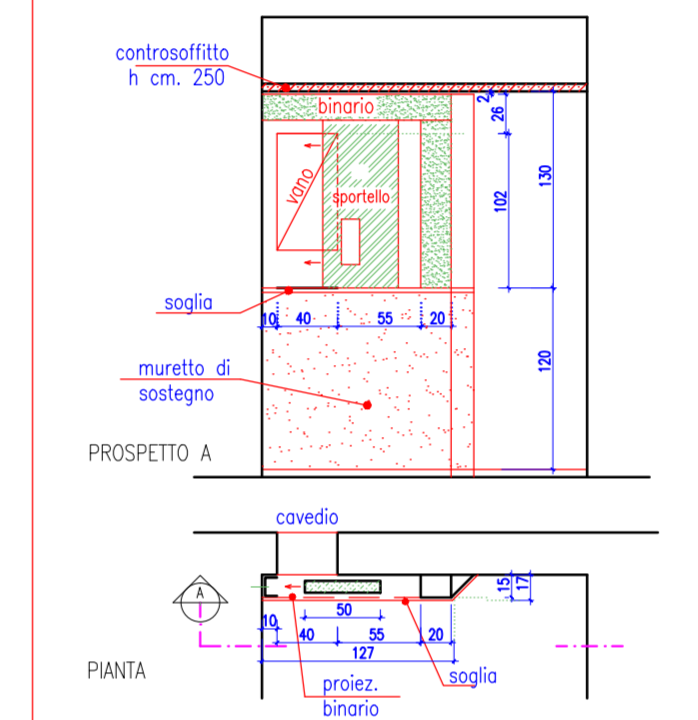

PRE16a Porta nuova. Porta tagliafuoco scorrevole REI 120 ad un'anta, foro muro cm.110 circa. Posizione normalmente aperta. Colore avorio.

- n.4 porte per corridoi trasversali
- sistema di scorrimento a contrappeso, con carter copri-contrappeso su ambedue i lati;
- dispositivo di sicurezza freno-corsa.

VEDI ANCHE PART. TAV.A10.

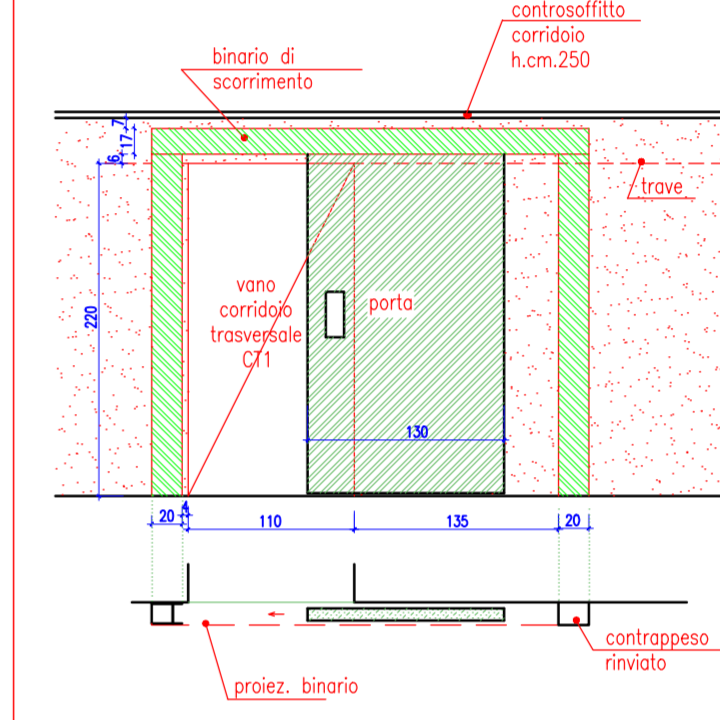

PRE16b Porta nuova. Porta tagliafuoco scorrevole REI 120 ad un'anta, foro muro cm.120 circa. Posizione normalmente aperta. Colore avorio.

- n.4 porte per corridoi trasversali
- sistema di scorrimento a contrappeso, con carter copri-contrappeso su ambedue i lati;
- dispositivo di sicurezza freno-corsa.

VEDI ANCHE PART. TAV.A10.

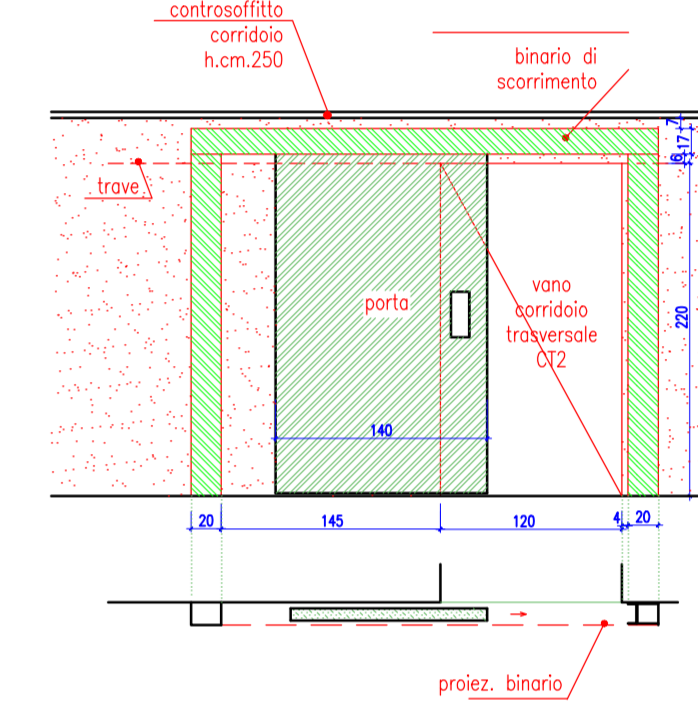

P9 Porta nuova. Porta locale pulizie 0735R, in metallo elettrocolorato avorio, a due ante con specchiature a persiana, passaggio netto cm.41+57.5, h.cm.200. Possibilità apertura ante a 180°. Maniglia, e serratura tipo Yale. N.1 porta.

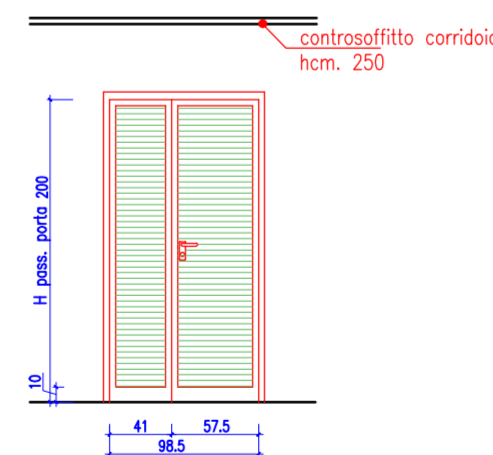

P10 Porta nuova, da realizzare come le esistenti. Porta a due ante in vetro temprato come da CSA, passaggio netto cm.80+80, h.cm.213, senza sopralluce. Con fascia centrale in alluminio. Confezionamento e modalità di posa in opera come le porte esistenti. N.1 porta per stanza 721d (sala riunioni).

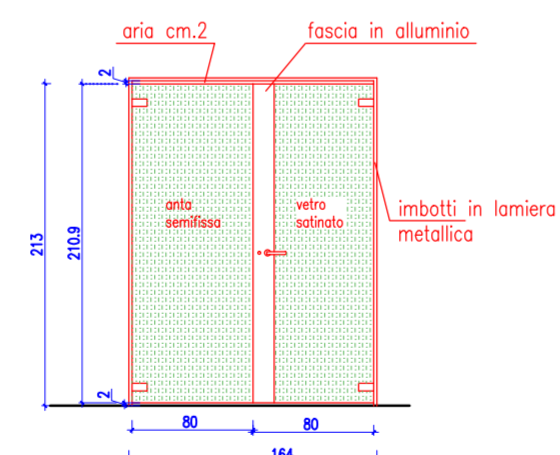

P11 Porta nuova. Porta locale tecnico 3 (armadio rack), in metallo elettrocolorato avorio, ad un'anta con specchiatura a persiana, passaggio netto cm.80, h.cm.213. Maniglia, e serratura tipo Yale. N.1 porta.

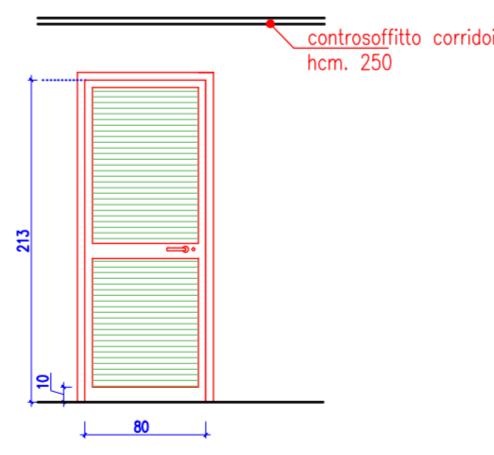

P12 Nuova finestatura. Dimensioni infisso, in metallo elettrocolorato avorio, apribile con maniglia, cm.50xh.cm.65. Specchiatura interna con grata metallica antitopo cm.1. Vano attuale cm.50x100, da modificare. N.2 infissi, per locali 0733R e 0734R (quadri elettrici).

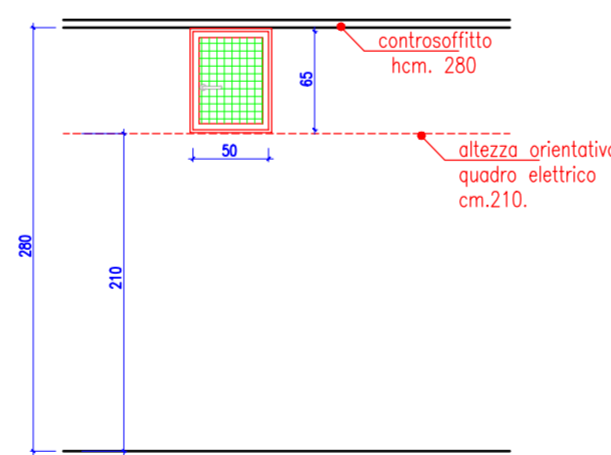

PRE17 Porta nuova. Porta tagliafuoco REI 120 con ante vetrato diam. cm.30, a due ante da cm.90 e 60 circa, passaggio in posizione aperta min. cm.130. Maniglia solo sull'anta principale. Chiudiporta aereo, elettromagnete da pavimento. Posizione normalmente aperta, sup. a 90°. Colore avorio. n.1 porta, per compart. corridoio. VEDI ANCHE PART.2 TAV.A7.

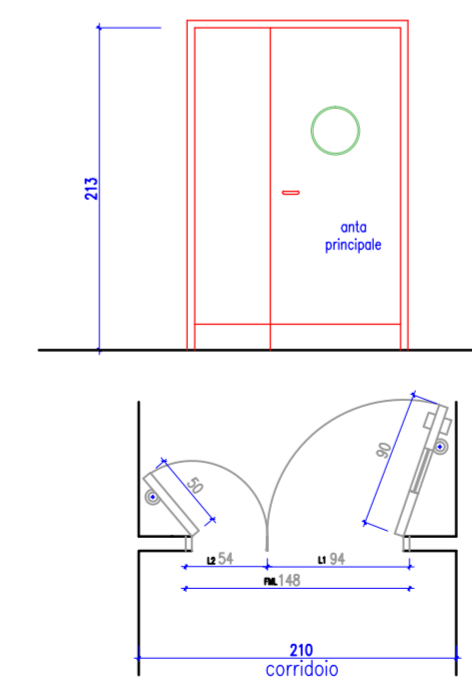

PRE 8a Porta nuova. Porta tagliafuoco REI 120 a due ante diseguali, cieche, passaggio netto circa cm.83. Anta principale a sinistra. Maniglia solo sull'anta principale e serratura tipo Yale. Posizione normalmente chiusa. Chiudiporta aereo. Colore avorio. n.1 porta, di accesso al locale quadro elettrico.

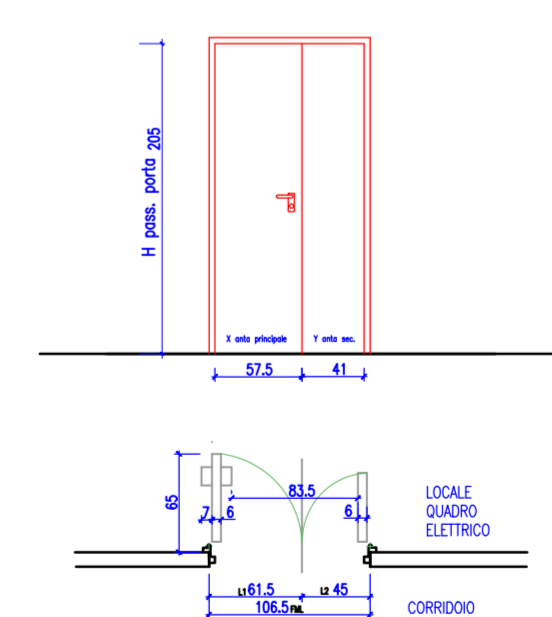

PRE 8b Porta nuova. Porta tagliafuoco REI 120, come PRE18a ma con anta principale a destra. n.1 porta, di accesso al locale quadro elettrico.

